

L型エプロン C型平H50

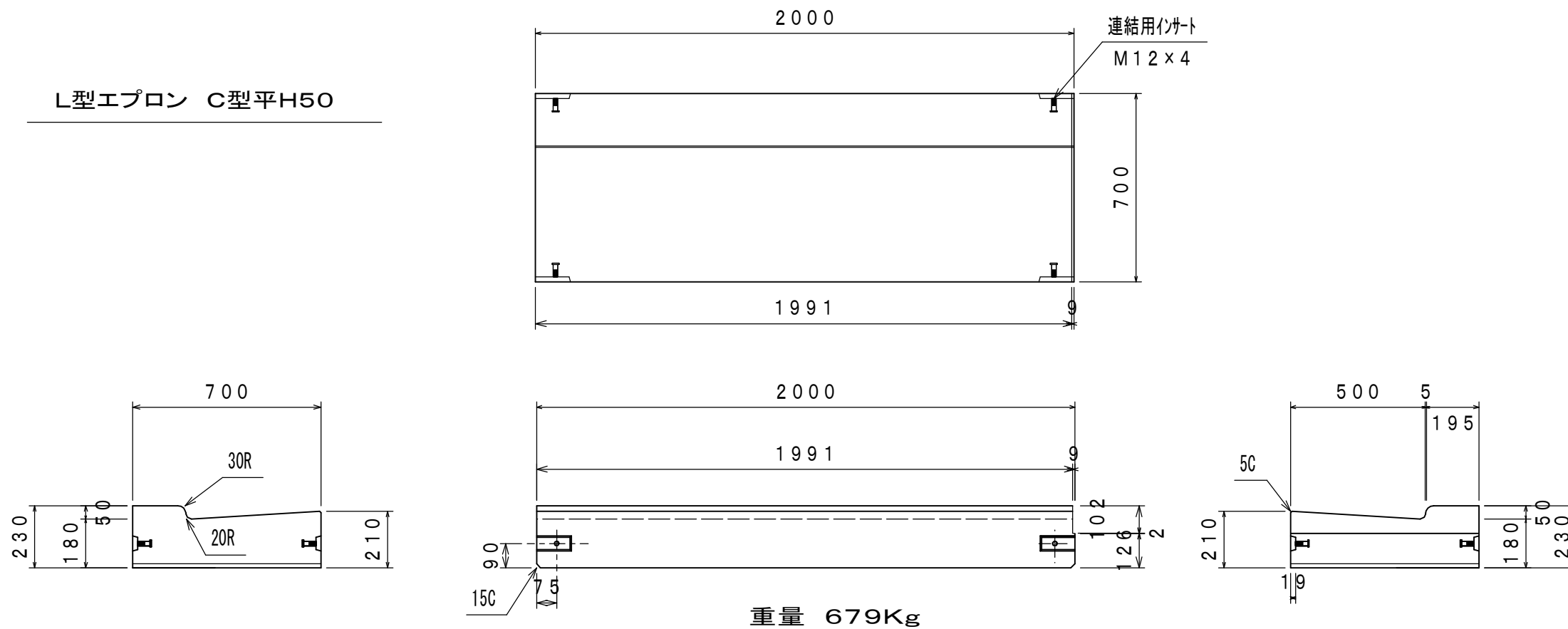

L型エプロン C型斜H50左

L型エプロン C型斜H50右

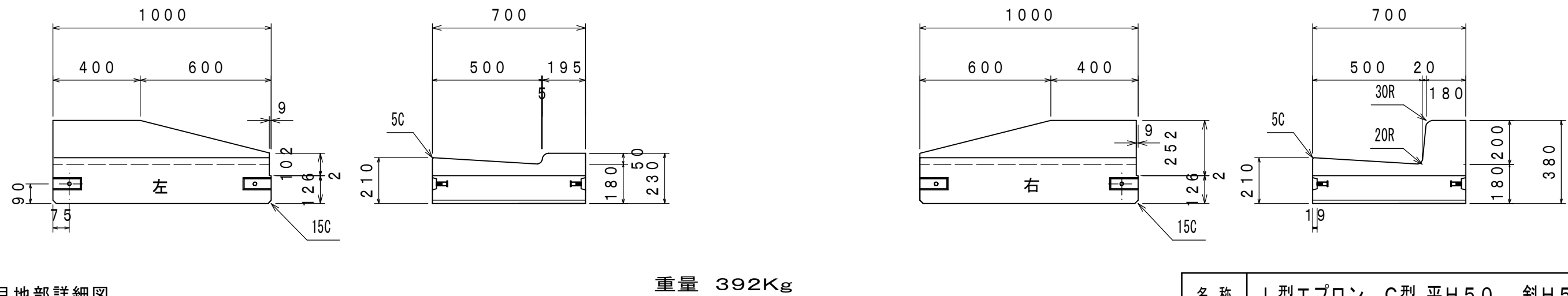

目地部詳細図

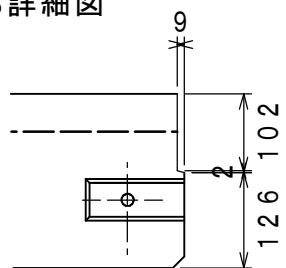

- 寸法許容差  
全長・全幅・全高・底版厚以外 ±3mm  
全長・全幅・全高・底版厚 ±5mm

- 外観  
製品は、使用上有害な傷・ひび割れ・欠け  
そりなどの欠点があってはならない。

名称	L型エプロン C型 平H50 斜H50		
寸法	700 (B) × 230/210 (H)		
コード	I-1007	参考重量	—————
番号	420181	縮尺	1/12
株式会社飯塚セメント工業所			